

HDPE напорни тръби за газ RC за полагане със и без пясъчно легло PN 10 SDR 17

DN/OD/mm	SDR 17 C 8 PN 10		Цена м./л. без ДДС
	s/ mm	kg/ m	
25	2.3	0.150	0,77 лв.
35	2.3	0.200	1,14 лв.
40	2.3	0.285	1,80 лв.
50	2.9	0.440	2,45 лв.
63	3.6	0.688	3,80 лв.
75	4.3	0.976	5,51 лв.
90	5.1	1.390	7,60 лв.
110	6.3	2.080	11,40 лв.
125	7.1	2.660	14,66 лв.
140	8.0	3.340	18,46 лв.
160	9.1	4.350	23,87 лв.
180	10.2	5.480	30,40 лв.
200	11.4	6.790	37,45 лв.
225	12.8	8.550	47,22 лв.
250	14.2	10.300	59,20 лв.
280	15.9	13.200	76,92 лв.
315	17.9	16.700	95,38 лв.
355	20.1	21.200	123,08 лв.
400	22.7	26.900	150,90 лв.
450	25.5	34.000	191,00 лв.
500	28.4	42.000	240,00 лв.
560	31.7	52.500	295,80 лв.
630	35.7	66.500	381,54 лв.

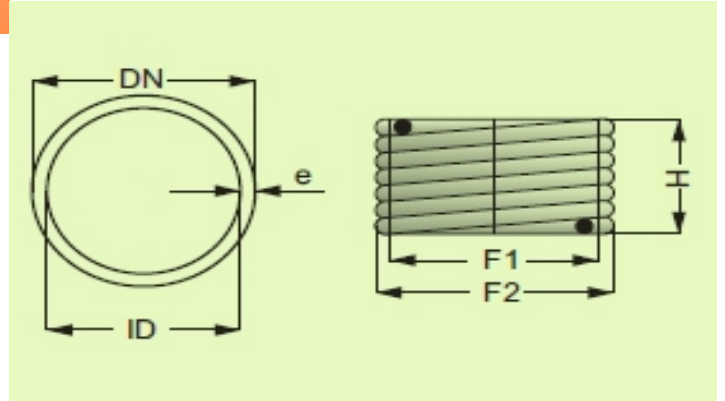

Офис:

Тел/факс: 02/872 76 87, 873 94 37, 870 81 48

Работно време:

Понеделник-Петък

(от 09:00ч. до 18:00ч.)

Отдел оферти:

Димитър Тодоров: 0886 / 709 336

Нели Борисова: 0886 / 715 493

Склад:

Анита Младенова: 0888 / 13 14 98

Работно време:

Понеделник-Петък

(от 09:00ч. до 18:00ч.)

Събота

(от 09:00ч. до 14:00ч.)